

## Unilift CC 5, CC 7, CC 9

Паспорт, Руководство по монтажу и эксплуатации



be  
think  
innovate

**GRUNDFOS** 

# Русский (RU) Паспорт, Руководство по монтажу и эксплуатации

Перевод оригинального документа на английском языке.

## СОДЕРЖАНИЕ

	Стр.
<b>1. Указания по технике безопасности</b>	<b>2</b>
1.1 Общие сведения о документе	2
1.2 Значение символов и надписей на изделии	2
1.3 Квалификация и обучение обслуживающего персонала	3
1.4 Опасные последствия несоблюдения указаний по технике безопасности	3
1.5 Выполнение работ с соблюдением техники безопасности	3
1.6 Указания по технике безопасности для потребителя или обслуживающего персонала	3
1.7 Указания по технике безопасности при выполнении технического обслуживания, осмотров и монтажа	3
1.8 Самостоятельное переоборудование и изготовление запасных узлов и деталей	3
1.9 Недопустимые режимы эксплуатации	3
<b>2. Транспортировка и хранение</b>	<b>3</b>
<b>3. Значение символов и надписей в документе</b>	<b>4</b>
<b>4. Насосы Unilift CC 5, CC 7 и CC 9</b>	<b>4</b>
<b>5. Область применения</b>	<b>4</b>
<b>6. Маркировка</b>	<b>5</b>
<b>7. Функции</b>	<b>5</b>
<b>8. Условия эксплуатации</b>	<b>5</b>
<b>9. Монтаж</b>	<b>5</b>
9.1 Монтажные размеры	5
9.2 Установка насоса на месте эксплуатации	6
9.3 Подключение напорного трубопровода	6
9.4 Регулировка длины кабеля поплавкового выключателя	7
9.5 Электрические подключения	7
<b>10. Эксплуатация</b>	<b>8</b>
10.1 Автоматическое удаление воздуха	8
10.2 Работа в ручном режиме	8
10.3 Автоматический режим работы	8
10.4 Перекачивание до низкого уровня воды	8
10.5 Тепловая защита	8
<b>11. Техническое обслуживание</b>	<b>9</b>
11.1 Очистка	9
<b>12. Технические данные</b>	<b>9</b>
12.1 Данные электрооборудования	9
12.2 Уровень звуковой мощности	9
12.3 Размеры	9

<b>13. Обнаружение и устранение неисправностей</b>	<b>10</b>
<b>14. Сервис</b>	<b>11</b>
<b>15. Утилизация отходов</b>	<b>11</b>
<b>16. Гарантии изготовителя</b>	<b>11</b>

## 1. Указания по технике безопасности

**Предупреждение**  
 Эксплуатация данного оборудования должна производиться персоналом, владеющим необходимыми для этого знаниями и опытом работы. Лица с ограниченными физическими, умственными возможностями, с ограниченными зрением и слухом не должны допускаться к эксплуатации данного оборудования без сопровождения или без инструктажа по технике безопасности. Инструктаж должен проводиться персоналом, ответственным за безопасность указанных лиц. Доступ детей к данному оборудованию запрещен.



### 1.1 Общие сведения о документе

Паспорт, руководство по монтажу и эксплуатации, далее по тексту - руководство, содержит принципиальные указания, которые должны выполняться при монтаже, эксплуатации и техническом обслуживании. Поэтому перед монтажом и вводом в эксплуатацию они обязательно должны быть изучены соответствующим обслуживающим персоналом или потребителем. Руководство должно постоянно находиться на месте эксплуатации оборудования.

Необходимо соблюдать не только общие требования по технике безопасности, приведенные в разделе "Указания по технике безопасности", но и специальные указания по технике безопасности, приводимые в других разделах.

### 1.2 Значение символов и надписей на изделии

Указания, помещенные непосредственно на оборудовании, например:

- стрелка, указывающая направление вращения,
  - обозначение напорного патрубка для подачи перекачиваемой среды,
- должны соблюдаться в обязательном порядке и сохраняться так, чтобы их можно было прочитать в любой момент.

### 1.3 Квалификация и обучение обслуживающего персонала

Персонал, выполняющий эксплуатацию, техническое обслуживание и контрольные осмотры, а также монтаж оборудования должен иметь соответствующую выполняемой работе квалификацию. Круг вопросов, за которые персонал несет ответственность и которые он должен контролировать, а также область его компетенции должны точно определяться потребителем.

### 1.4 Опасные последствия несоблюдения указаний по технике безопасности

Несоблюдение указаний по технике безопасности может повлечь за собой как опасные последствия для здоровья и жизни человека, так и создать опасность для окружающей среды и оборудования. Несоблюдение указаний по технике безопасности может также привести к аннулированию всех гарантийных обязательств по возмещению ущерба.

В частности, несоблюдение требований техники безопасности может, например, вызвать:

- отказ важнейших функций оборудования;
- недействительность предписанных методов технического обслуживания и ремонта;
- опасную ситуацию для здоровья и жизни персонала вследствие воздействия электрических или механических факторов.

### 1.5 Выполнение работ с соблюдением техники безопасности

При выполнении работ должны соблюдаться приведенные в данном руководстве по монтажу и эксплуатации указания по технике безопасности, существующие национальные предписания по технике безопасности, а также любые внутренние предписания по выполнению работ, эксплуатации оборудования и технике безопасности, действующие у потребителя.

### 1.6 Указания по технике безопасности для потребителя или обслуживающего персонала

- Запрещено демонтировать имеющиеся защитные ограждения подвижных узлов и деталей, если оборудование находится в эксплуатации.
- Необходимо исключить возможность возникновения опасности, связанной с электроэнергией (более подробно смотрите, предписания местных энергоснабжающих предприятий).

### 1.7 Указания по технике безопасности при выполнении технического обслуживания, осмотров и монтажа

Потребитель должен обеспечить выполнение всех работ по техническому обслуживанию, контрольным осмотрам и монтажу квалифицированными специалистами, допущенными к выполнению этих работ и в достаточной мере ознакомленными с ними в ходе подробного изучения руководства по монтажу и эксплуатации.

Все работы обязательно должны проводиться при выключенном оборудовании. Должен безусловно соблюдаться порядок действий при остановке оборудования, описанный в руководстве по монтажу и эксплуатации.

Сразу же по окончании работ должны быть снова установлены или включены все демонтированные защитные и предохранительные устройства.

### 1.8 Самостоятельное переоборудование и изготовление запасных узлов и деталей

Переоборудование или модификацию устройств разрешается выполнять только по согласованию с изготовителем. Фирменные запасные узлы и детали, а также разрешенные к использованию фирмой-изготовителем комплектующие призваны обеспечить надежность эксплуатации. Применение узлов и деталей других производителей может вызвать отказ изготовителя нести ответственность за возникшие в результате этого последствия.

### 1.9 Недопустимые режимы эксплуатации

Эксплуатационная надежность поставляемого оборудования гарантируется только в случае применения в соответствии с функциональным назначением согласно разделу "Область применения". Предельно допустимые значения, указанные в технических данных, должны обязательно соблюдаться во всех случаях.

## 2. Транспортировка и хранение

Транспортирование оборудования следует проводить в крытых вагонах, закрытых автомашинах, воздушным, речным либо морским транспортом.

Условия транспортирования оборудования в части воздействия механических факторов должны соответствовать группе "С" по ГОСТ 23216.

При транспортировании упакованное оборудование должно быть надежно закреплено на транспортных средствах с целью предотвращения самопроизвольных перемещений.

Условия хранения оборудования должны соответствовать группе "С" ГОСТ 15150.

### 3. Значение символов и надписей в документе



#### Предупреждение

Указания по технике безопасности, содержащиеся в данном руководстве по обслуживанию и монтажу, невыполнение которых может повлечь опасные для жизни и здоровья людей последствия, специально отмечены общим знаком опасности по стандарту ГОСТ Р 12.4.026 W09.

#### Внимание

Несоблюдение данных правил техники безопасности может вызвать отказ или повреждение оборудования.

#### Указание

Примечания или указания, упрощающие работу и гарантирующие безопасную эксплуатацию.

### 4. Насосы Unilift CC 5, CC 7 и CC 9



Рис. 1 Насос с поплавковым выключателем и без него

1. Переходник
2. Обратный клапан
3. Рукоятка
4. Верхний напорный патрубок
5. Боковой напорный патрубок и заглушка  
Боковой напорный патрубок имеет установленную за заводе заглушку.
6. Всасывающий сетчатый фильтр
7. Зажим
8. Поплавковый выключатель.

### 5. Область применения

Насосы Grundfos Unilift CC 5, CC 7 и CC 9 являются одноступенчатыми погружными насосами, предназначенными для откачивания дождевой воды и бытовых сточных вод из следующих источников:

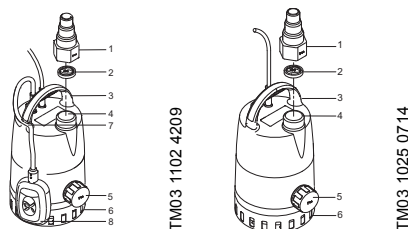
- откачивание воды в местную канализационную сеть из стиральных машин, ванн и кухонных моек, расположенных ниже ее уровня;
- откачивание воды из подвалов или зданий, подверженных затоплению;
- откачивание воды из колодцев;
- откачивание воды из колодцев для поверхностных вод с водоприемниками от карнизных водосточных желобов, ям, штолен и т. п.;
- откачивание воды из плавательных бассейнов, прудов и фонтанов.

Насос подходит как для стационарного, так и для портативного использования.



#### Предупреждение

Запрещается эксплуатировать насос в плавательных бассейнах, садовых прудах или в аналогичных местах, если в воде находятся люди.

Насос **не** подходит для следующих жидкостей:

- жидкостей с длинноволокнистыми включениями;
- легковоспламеняющихся жидкостей (масел, бензина и т. п.);
- агрессивных жидкостей.

## 6. Маркировка



Рис. 2 Пример фирменной таблички для Unilift CC 9

Поз.	Описание	Поз.	Описание
1	Тип насоса	8	Макс. расход
2	Частота	9	Класс изоляции электродвигателя
3	Макс. напор	10	Степень защиты
4	Макс. температура жидкости во время непрерывной работы	11	Знаки соответствия
5	Номер продукта	12	Потребляемая мощность электродвигателя
6	Код производства	13	Макс. глубина установки
7	Ток при полной нагрузке	14	Напряжение электропитания

## 7. Функции

### Насос с поплавковым выключателем

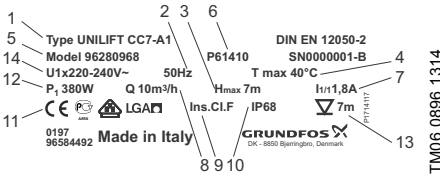
- Автоматический пуск/останов.
- Перекачивание до низкого уровня воды без всасывающего фильтра при работе насоса в принудительном режиме.

### Насос без поплавкового выключателя

- Внешний пуск/останов вручную.
- Перекачивание до низкого уровня воды без всасывающего фильтра. См. раздел [10.4 Перекачивание до низкого уровня воды.](#)

Насосы Unilift CC оснащены встроенным воздухоотводчиком. См. раздел [10.1](#).

## 8. Условия эксплуатации

### Температура жидкости

0-40 °С.

Однако допускается кратковременная (не более 2 минут) эксплуатация насоса при максимальной температуре 70 °С с интервалами не менее 30 минут.

### Температура хранения

-10 - +50 °С.

## Глубина установки

Максимум 10 м относительно поверхности воды.

Над уровнем жидкости должно быть всегда как минимум 3 м свободной длины кабеля. Это ограничивает монтажную глубину до 7 м для насосов с 10-метровым кабелем и до 2 м для насосов с 5-метровым кабелем.

### Внимание

Запрещается монтировать насос, подвешивая его на электрическом кабеле или напорном трубопроводе.

### Внимание

Запрещается поднимать насос за питающий кабель.

## 9. Монтаж

### 9.1 Монтажные размеры

#### 9.1.1 Насос с поплавковым выключателем

Если насос устанавливается в колодце, минимальные размеры колодца должны быть такими, как показано на рис. 3 и в таблице, чтобы гарантировать свободное перемещение поплавкового выключателя.



Рис. 3 Минимальные монтажные размеры

#### Минимальные монтажные размеры

Тип насоса	Высота (H) [мм] (верхний напорный и патрубок)	Высота (H) [мм] (боковой напорный и патрубок)	Ширина (B) [мм]
Unilift CC 5	520	350	400
Unilift CC 7	520	350	400
Unilift CC 9	570	400	500

#### 9.1.2 Насос без поплавкового выключателя

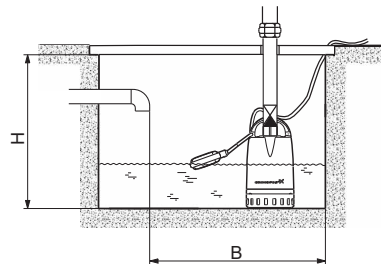
Необходимое пространство соответствует физическим размерам насоса. См. стр. [12](#).

### 9.1.3 Монтаж в узкой яме

Если насос Unilift CC оснащён рычагом, то его можно монтировать в узкой яме.

Минимальные размеры узкой ямы составляют 300 x 350 мм.



Рис. 4 Монтаж насоса Unilift CC с рычагом

### 9.2 Установка насоса на месте эксплуатации

Насос можно использовать в вертикальном положении, а также в наклонном или горизонтальном положении, при котором напорный патрубок будет наивысшей точкой насоса. Во время эксплуатации всасывающий фильтр должен быть полностью погружён в перекачиваемую жидкость.

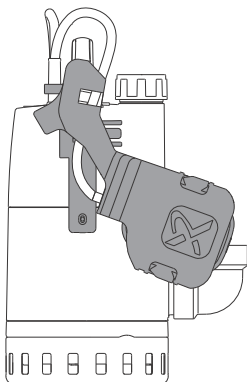

Рис. 5 Положения насоса

Насос должен устанавливаться так, чтобы всасывающий сетчатый фильтр не забивался илом, грязью или подобными материалами. Добиться этого можно установкой насоса на кирпичи, металлическую плиту и т. п.

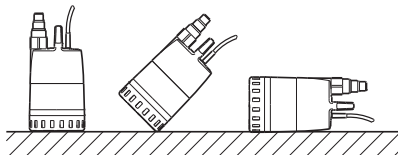

Рис. 6 Насос, установленный на плите

### 9.3 Подключение напорного трубопровода

Напорный трубопровод может быть подключён непосредственно к верхнему напорному патрубку насоса или с использованием переходника.

Для предотвращения обратного потока через насос в месте его останова в переходник может быть установлен оставаемый обратный клапан. Обратный клапан фиксируется, когда переходник устанавливается на верхнем напорном патрубке насоса.

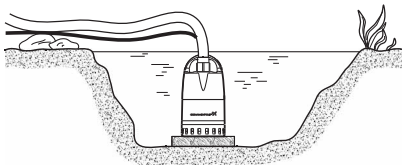

Рис. 7 Переходник и обратный клапан (положение и функция)

Переходник позволяет подключить трубопровод или напорный рукав с размерами наружной трубной резьбы 3/4", 1" и 1 1/4" (G). Обрежьте переходник таким образом, чтобы он соответствовал диаметру напорного трубопровода. Если между напорным трубопроводом и переходником используется системная прокладка, торец после обрезки переходника должен иметь ровную и гладкую поверхность.

В сертификате согласно DIN EN 12056-4 указывается, что трубопровод при стационарной установке должен быть подключен непосредственно к напорному патрубку насоса. Если необходимо применить входящий в комплект поставки переходник, необходимо отрезать патрубки под размер 3/4" и 1".

### 9.3.1 Использование бокового напорного патрубка

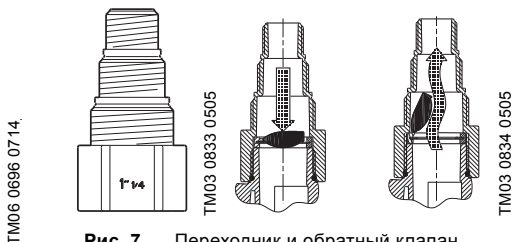
Если вы хотите использовать боковой напорный патрубок, выполните следующие действия:

1. Снимите обратный клапан и переходник с верхнего напорного патрубка.
2. Снимите боковую заглушку и накрутите её на верхний напорный патрубок.
3. Установите колено с углом 90° в боковом напорном патрубке. Используйте ленту для уплотнения резьбовых соединений или аналогичный материал.
4. Установите обратный клапан в вертикальной части колена с углом 90°.
5. Подсоедините напорный трубопровод непосредственно к напорному патрубку.

Установите обратный клапан в вертикальной части колена 90°.  
 В случае установки в горизонтальной части колена с углом 90° обратный клапан может работать некорректно.

**Указание**

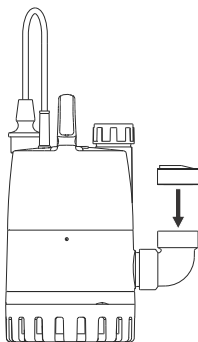

**Рис. 8** Правильное положение обратного клапана

TM06 0696 0714

### 9.4 Регулировка длины кабеля поплавкового выключателя

Разница в уровне между пуском и остановом может регулироваться с помощью изменения свободной длины кабеля между поплавковым выключателем и рукояткой насоса.

- Увеличение длины свободного конца кабеля приводит к увеличению интервалов между включением и отключением насоса и разнице в уровнях воды.
- Уменьшение длины свободного конца кабеля приводит к уменьшению интервалов между включением и отключением насоса и разнице в уровнях воды.

Чтобы пуск и останов насоса мог выполняться с помощью поплавкового выключателя, свободная длина кабеля должна быть минимум 100 мм и максимум 200 мм.

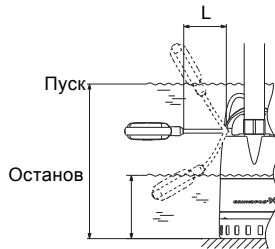

**Рис. 9** Уровни пуска/останова при мин. и макс. длине кабеля

Тип насоса	Длина кабеля (L), мин. 100 мм		Длина кабеля (L), макс. 200 мм	
	Пуск [мм]	Остано в [мм]	Пуск [мм]	Остано в [мм]
<b>Unilift CC 5</b>	350	115	400	55
<b>Unilift CC 7</b>	350	115	400	55
<b>Unilift CC 9</b>	385	150	435	90

### 9.5 Электрические подключения

**Напряжение питания:** 1 x 220-240 В, 50 Гц.

Подключение электрооборудования должно выполняться с соблюдением норм и правил, действующих на месте монтажа.

Проверьте, чтобы значения напряжения и частоты сети соответствовали номинальным значениям, указанным на фирменной табличке насоса.

#### Предупреждение



В целях предосторожности насос следует подключать к розетке с заземлением.

Стационарную установку рекомендуется оснастить защитой от тока утечки на землю (УЗО) с током отключения < 30 мА.

## 10. Эксплуатация

### 10.1 Автоматическое удаление воздуха

Воздухоотводчик встроен в рукоятку насоса. Клапан позволяет удалять воздух при отсутствии возможности свободного отведения через напорный трубопровод. После удаления воздуха из насоса клапан обычно закрывается.

Если насос всасывает воздух или воду с большим содержанием воздуха, клапан может пропускать газо-жидкостную смесь. Это естественный результат открытия и закрытия клапана, а не признак неисправности.



Рис. 10 Автоматическое удаление воздуха

### 10.2 Работа в ручном режиме

Насос запускается и отключается внешним выключателем.

Во время эксплуатации необходимо регулярно проверять уровень воды, чтобы исключить риск сухого хода. Это можно сделать, например, при помощи внешнего регулятора уровня.

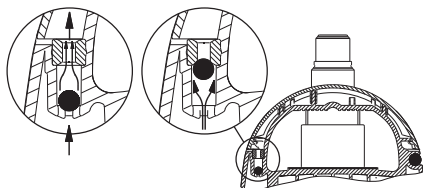
Для обеспечения возможности самозаливки насоса при пуске уровень воды должен составлять не менее 25 мм.

Если насос всасывает воду, он может перекачивать до 20 мм уровня воды.

Информацию по перекачиванию до низкого уровня см. в разделе 10.4.

### 10.3 Автоматический режим работы

В автоматическом режиме работы насос с поплавковым выключателем будет запускаться и отключаться в зависимости от уровня воды и длины кабеля поплавкового выключателя.

#### Принудительный режим работы насоса с поплавковым выключателем

Если насос используется для отведения воды ниже уровня останова поплавкового выключателя, поплавковый выключатель можно удерживать на более высоком уровне, прикрепив его к напорному трубопроводу.

При принудительном режиме работы необходимо регулярно проверять уровень воды, чтобы исключить сухой ход.

### 10.4 Перекачивание до низкого уровня воды

Если всасывающий фильтр снят, насос может перекачивать до 3 мм.

Снимите всасывающий фильтр, вставив отвёртку между цилиндром насоса и всасывающим фильтром и повернув её.



Рис. 11 Демонтаж всасывающего фильтра

Следующие условия должны быть выполнены:

- Насос должен быть установлен на ровную, горизонтальную поверхность.
- В воде не должно быть частиц, которые могут заблокировать впуск насоса.
- Минимальный уровень воды при запуске насоса: 5 мм.

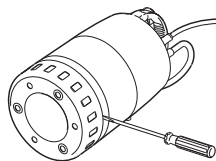

Рис. 12 Низкий уровень воды

### 10.5 Тепловая защита

Если насос работает без воды или перегружается каким-либо иным образом, встроенный термовыключатель произведёт отключение.

Электродвигатель автоматически включается снова после охлаждения до нормальной температуры.

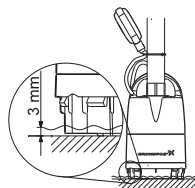
## 11. Техническое обслуживание

При нормальных условиях эксплуатации насос не требует технического обслуживания.

Однако, если насос применяется для перекачивания жидкостей, помимо чистой воды, то сразу после окончания эксплуатации такой насос следует промыть чистой водой.

### 11.1 Очистка



#### Предупреждение

Перед началом работ убедитесь в том, что электропитание отключено. Убедитесь в том, что случайное включение электропитания исключено.

#### Очистка всасывающего фильтра

1. Отключите питание насоса.
2. Опорожните насос.
3. Ослабьте всасывающий фильтр, вставив отвёртку между цилиндром насоса и всасывающим фильтром и повернув её. См. рис. 11.
4. Очистите всасывающий фильтр и установите его обратно.

#### Очистка рабочего колеса

1. Отключите питание насоса.
2. Ослабьте всасывающий фильтр, вставив отвёртку между цилиндром насоса и всасывающим фильтром и повернув её. См. рис. 11.
3. Снимите нижнюю часть. См. рис. 13.



Рис. 13 Снятие нижней части

4. Снимите и очистите мембрану.
5. Промойте насос чистой водой, чтобы удалить возможные загрязнения между электродвигателем и цилиндром насоса. Очистите рабочее колесо.
6. Убедитесь, что рабочее колесо вращается свободно.
7. Сборка насоса выполняется в последовательности, обратной демонтажу.

## 12. Технические данные

### Характеристика насоса

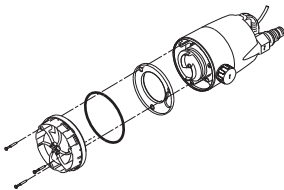
Тип насоса	Unilift CC 5	Unilift CC 7	Unilift CC 9
Макс. напор [м]	5	7	9
Макс. расход [м <sup>3</sup> /ч]	6	10	14

#### Указание

Использование горизонтального нагнетания может вызвать ухудшение производительности на 5 %.

#### Максимальный размер частиц

Ø10 мм.

#### Класс защиты

IP68.

#### Класс изоляции

- Unilift CC 5 и Unilift CC 7: F.
- Unilift CC 9: B.

#### Тепловая защита

Отключение при данной температуре обмотки:

- Unilift CC 5 и Unilift CC 7: +160 °C.
- Unilift CC 9: +140 °C.

#### Максимально допустимая продолжительность сухого хода

24 часа.

### 12.1 Данные электрооборудования

Тип насоса	Unilift CC 5	Unilift CC 7	Unilift CC 9
Напряжение [В]	220-240	220-240	220-240
Ток, I <sub>1/1</sub> [А]	1,2	1,8	3,5
Мощность, P <sub>1</sub> [Вт]	250	380	780
Коэффициент мощности, cos φ <sub>1/1</sub>	0,90	0,98	0,94
Тип кабеля	H05RN-F 3G0.75	H07RN-F 3G1	H07RN-F 3G1

### 12.2 Уровень звуковой мощности

Воздушные шумы при работе насоса: ≤ 70 дБ(А).

### 12.3 Размеры

См. стр. 12.

TM03 1112 1005

### 13. Обнаружение и устранение неисправностей



#### Предупреждение

Перед началом работ убедитесь в том, что электропитание отключено.

Убедитесь в том, что случайное включение электропитания исключено.

Неисправность	Причина	Устранение неисправности
1. Насос не работает.	a) Отключено питание.	Включить питание.
	b) Перегорели предохранители в установке.	Заменить неисправные предохранители.
	c) Сработал термовыключатель насоса. См. раздел 10.5. (См. также пункт 2.)	После охлаждения электродвигателя до нормальной температуры термовыключатель снова запускает насос.
2. После кратковременной эксплуатации насос останавливается (срабатывает термовыключатель).	a) Температура перекачиваемой жидкости выше значения температуры, указанного в разделе 8. Электродвигатель перегрелся.	Насос запускается автоматически после достаточного охлаждения.
	b) Насос частично забит грязью или заблокирован.	Очистить насос. См. раздел 11.1.
	c) Слишком низкий уровень воды при запуске насоса. Насос не может производить самозаливку. См. разделы 10.1 и 10.4.	Переместить насос в положение с более высоким уровнем воды или добавить воду, пока насос не начнёт всасывание.
3. Насос работает, но подача воды недостаточна.	a) Насос частично забит грязью.	Очистить насос. См. раздел 11.1.
	b) Напорный трубопровод/шланг частично забит грязью. Шланг может быть сильно изогнут.	Необходимо проверить и очистить обратный клапан, если он установлен.
	c) Рабочее колесо, нижняя часть мембраны неисправны.	Заменить повреждённые компоненты. См. раздел 14.
4. Насос работает, но подачи воды нет.	a) Насос забит грязью.	Очистить насос. См. раздел 11.1.
	b) Обратный клапан в напорном трубопроводе/шланге заблокирован в закрытом положении или засорён грязью. Шланг может быть сильно изогнут.	Проверить обратный клапан. Очистить или заменить клапан при необходимости.
	c) Насосы с поплавковым выключателем: Насос не останавливается, потому что свободная длина кабеля поплавкового выключателя слишком большая.	Укоротить свободную длину кабеля. См. раздел 9.4.
5. Утечка в области рукоятки насоса (не является неисправностью).	a) Насос всасывает воздух или воду с большим содержанием воздуха. См. раздел 10.1.	Насос не повреждён. Переместить насос туда, где уровень воды выше.

## 14. Сервис

Следующие детали можно заменить:

Комплект для технического обслуживания	Тип	Номер детали
	СС 5	96578967
Рабочее колесо	СС 7	96578968
	СС 9	96578969
Обратный клапан		96578978
Переходник для напорного патрубка		96578979
Всасывающий фильтр		96578990

Детали можно заказать у вашего местного поставщика насосов.

Если повреждены или имеют дефекты другие детали насоса, свяжитесь со своим поставщиком насосов.

Возможная замена кабеля или поплавкового выключателя должна производиться сервисным центром, имеющим полномочия от компании Grundfos на проведение данных работ.

### Указание

## 15. Утилизация отходов

Основным критерием предельного состояния является:

- отказ одной или нескольких составных частей, ремонт или замена которых не предусмотрены;
- увеличение затрат на ремонт и техническое обслуживание, приводящее к экономической нецелесообразности эксплуатации.

Данное изделие, а также узлы и детали должны собираться и утилизироваться в соответствии с требованиями местного законодательства в области экологии.

## 16. Гарантии изготовителя

Специальное примечание для Российской Федерации:

Срок службы оборудования составляет 10 лет.

Предприятие-изготовитель:

Концерн "GRUNDFOS Holding A/S"  
Poul Due Jensens Vej 7, DK-8850 Bjerringbro, Дания

\* точная страна изготовления указана на фирменной табличке.

По всем вопросам на территории РФ просим обращаться:

ООО "Грундфос"

РФ, 109544, г. Москва, ул. Школьная, д. 39

Телефон +7 (495) 737-30-00

Факс +7 (495) 737-75-36.

На все оборудование предприятие-изготовитель предоставляет гарантию 24 месяца со дня продажи. При продаже оборудования, покупателю выдается Гарантийный талон. Условия выполнения гарантийных обязательств см. в Гарантийном талоне.

### Условия подачи рекламаций

Рекламации подаются в Сервисный центр Grundfos (адреса указаны в Гарантийном талоне), при этом необходимо предоставить правильно заполненный Гарантийный талон.

Возможны технические изменения.

## Dimensions

CC 5, CC 7

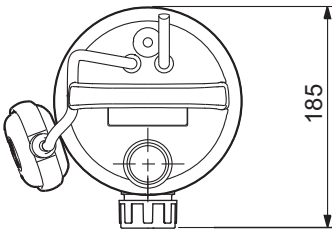
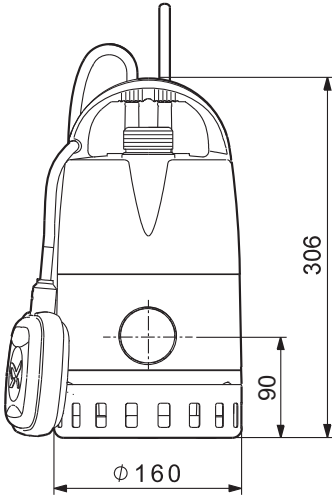

TM03 0828 0714

CC 9

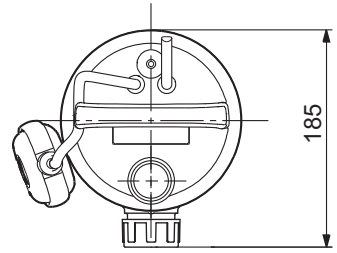
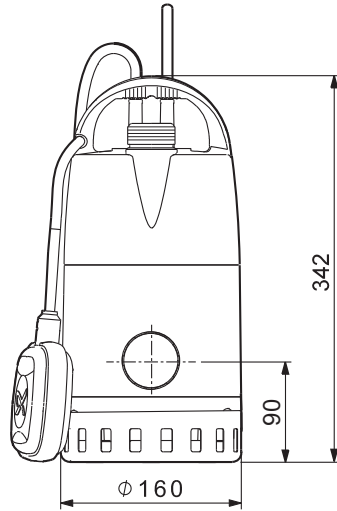

TM03 0826 0714

## GB: EC declaration of conformity

We, Grundfos, declare under our sole responsibility that the products Unilift CC 5, CC 7 and CC 9, to which this declaration relates, are in conformity with these Council directives on the approximation of the laws of the EC member states:

## DK: EF-overensstemmelseserklæring

Vi, Grundfos, erklærer under ansvar at produkterne Unilift CC 5, CC 7 og CC 9 som denne erklæring omhandler, er i overensstemmelse med disse af Rådets direktiver om indbyrdes tilnærmelse til EF-medlemsstaternes lovgivning:

## GR: Δήλωση συμμόρφωσης EC

Εμείς, η Grundfos, δηλώνουμε με αποκλειστικά δική μας ευθύνη ότι τα προϊόντα Unilift CC 5, CC 7 και CC 9 στα οποία αναφέρεται η παρούσα δήλωση, συμμορφώνονται με τις εξής Οδηγίες του Συμβουλίου περί προσέγγισης των νομοθεσιών των κρατών μελών της ΕΕ:

## FR: Déclaration de conformité CE

Nous, Grundfos, déclarons sous notre seule responsabilité, que les produits Unilift CC 5, CC 7 et CC 9, auxquels se réfère cette déclaration, sont conformes aux Directives du Conseil concernant le rapprochement des législations des Etats membres CE relatives aux normes énoncées ci-dessous:

## IT: Dichiarazione di conformità CE

Grundfos dichiara sotto la sua esclusiva responsabilità che i prodotti Unilift CC 5, CC 7 e CC 9, ai quali si riferisce questa dichiarazione, sono conformi alle seguenti direttive del Consiglio riguardanti il riavvicinamento delle legislazioni degli Stati membri CE:

## NL: EC overeenkomstigheidsverklaring

Wij, Grundfos, verklaren geheel onder eigen verantwoordelijkheid dat de producten Unilift CC 5, CC 7 en CC 9 waarop deze verklaring betrekking heeft, in overeenstemming zijn met de Richtlijnen van de Raad in zake de onderlinge aanpassing van de wetgeving van de EG Lidstaten betreffende:

## PL: Deklaracja zgodności WE

My, Grundfos, oświadczamy z pełną odpowiedzialnością, że nasze wyroby Unilift CC 5, CC 7 oraz CC 9, których deklaracja niniejsza dotyczy, są zgodne z następującymi wytycznymi Rady d/s u

## RU: Декларация о соответствии ЕС

Мы, компания Grundfos, со всей ответственностью заявляем, что изделия Unilift CC 5, CC 7 и CC 9, к которым относится настоящая декларация, соответствуют следующим Директивам Совета Евросоюза об унификации законодательных предписаний стран-членов ЕС:

## FI: EY-vaatimusten mukaisuusvakuutus

Me, Grundfos, vakuutamme omalla vastuullamme, että tuotteet Unilift CC 5, CC 7 ja CC 9, joita tämä vakuutus koskee, ovat EY:n jäsenvaltioiden lainsäädännön yhdenmukaistamiseen tähtäävien Euroopan neuvoston direktiivien vaatimusten mukaisia seuraavasti:

## CZ: ES prohlášení o shodě

My firma Grundfos prohlašujeme na svou plnou odpovědnost, že výrobky Unilift CC 5, CC 7 a CC 9, na něž se toto prohlášení vztahuje, jsou v souladu s ustanoveními směrnice Rady pro sblížení právních předpisů členských států Evropského společenství v oblastech:

## DE: EG-Konformitätserklärung

Wir, Grundfos, erklären in alleiniger Verantwortung, dass die Produkte Unilift CC 5, CC 7 und CC 9, auf die sich diese Erklärung bezieht, mit den folgenden Richtlinien des Rates zur Angleichung der Rechtsvorschriften der EU-Mitgliedsstaaten übereinstimmen:

## ES: Declaración CE de conformidad

Nosotros, Grundfos, declaramos bajo nuestra entera responsabilidad que los productos Unilift CC 5, CC 7 y CC 9, a los cuales se refiere esta declaración, están conformes con las Directivas del Consejo en la aproximación de las leyes de los Estados Miembros del EM:

## HR: EZ izjava o usklađenosti

Mi, Grundfos, izjavljujemo pod vlastitom odgovornošću da je proizvod Unilift CC 5, CC 7 i CC 9, na koji se ova izjava odnosi, u skladu s direktivama ovog Vijeća o usklađivanju zakona država članica EU:

## HU: EK megfeleléségi nyilatkozat

Mi, a Grundfos, egyedül felelősséggel kijelentjük, hogy a Unilift CC 5, CC 7 és CC 9 termékek, amelyekre jelen nyilatkozik vonatkozik, megfelelnek az Európai Unió tagállamainak jogi irányelveit összehangoló tanács alábbi előírásainak:

## ID: Deklarasi kesesuaian dengan EC

Kami, Grundfos, menyatakan dengan tanggung jawab kami sendiri bahwa produk Unilift CC 5, CC 7 dan CC 9, yang berkaitan dengan pernyataan ini, sesuai dengan petunjuk Dewan berikut ini sedapat mungkin dengan hukum negara-negara anggota Komunitas Eropa:

## PT: Declaração de conformidade CE

A Grundfos declara sob sua única responsabilidade que os produtos Unilift CC 5, CC 7 e CC 9, aos quais diz respeito esta declaração, estão em conformidade com as seguintes Directivas do Conselho sobre a aproximação das legislações dos Estados Membros da CE:

## SK: Prehlásenie o konformite ES

My firma Grundfos prehlasujeme na svoju plnú zodpovednosť, že výrobky Unilift CC 5, CC 7 a CC 9, na ktoré sa toto prehlásenie vzťahuje, sú v súlade s ustanovením smernice Rady pre zblíženie právnych predpisov členských štátov Európskeho spoločenstva v oblastiach:

## SE: EG-försäkran om överensstämmelse

Vi, Grundfos, försäkrar under ansvar att produkterna Unilift CC 5, CC 7 och CC 9, som omfattas av denna försäkran, är i överensstämmelse med rådets direktiv om inbördes närmande till EU-medlemsstaternas lagstiftning, avseende:

**TR: EC uygunluk bildirgesi**

Grundfos olarak bu beyannameye konu olan Unilift CC 5, CC 7 ve CC 9 ürünlerinin, AB Üyesi Ülkelerin kanunlarını birbirine yaklaştırma üzerine Konsey Direktifleriyle uyumlu olduğunu yalnızca bizim sorumluluğumuz altında olduğunu beyan ederiz:

— Low Voltage Directive (2006/95/EC).

Standards used:

EN 60335-1:2002+A11+A1+A12+A2+A13+A14:2010

EN 60335-1/A15:2011

EN 60335-2-41:2003+A1:2004+A2:2010

EN 62233:2008

EN 62233 Ber.1:2008.

This EC declaration of conformity is only valid when published as part of the Grundfos installation and operating instructions (publication number 96584492 0815).

Bjerringbro, 17 February 2014



Svend Aage Kaae  
Technical Director  
Grundfos Holding A/S  
Poul Due Jensens Vej 7  
8850 Bjerringbro, Denmark

Person authorised to compile the technical file and empowered to sign the EC declaration of conformity.



Насосы бытовые типа Unilift CC сертифицированы на соответствие требованиям Технических регламентов Таможенного союза: ТР ТС 004/2011 "О безопасности низковольтного оборудования"; ТР ТС 010/2011 "О безопасности машин и оборудования"; ТР ТС 020/2011 "Электромагнитная совместимость технических средств".

Сертификат соответствия:

№ ТС RU С-ДК.АИ30.В.00892, срок действия до 14.08.2019 г.

Выдан: Органом по сертификации продукции "ИВАНОВО-СЕРТИФИКАТ" ООО "Ивановский Фонд Сертификации".

Адрес: 153032, Российская Федерация, г. Иваново, ул. Станкостроителей, д.1.

Истра, 01 августа 2015 г.

Касаткина В. В.  
Руководитель отдела качества,  
экологии и охраны труда  
ООО Грундфос Истра, Россия  
143581, Московская область,  
Истринский район,  
дер. Лешково, д.188

## Декларация о рабочих характеристиках

### GB:

#### EU declaration of performance in accordance with Annex III of Regulation (EU) No 305/2011 (Construction Product Regulation)

1. Unique identification code of the product type:  
–EN 12050-2.
2. Type, batch or serial number or any other element allowing identification of the construction product as required pursuant to Article 11(4):  
–Unilift CC 5, CC 7 and CC 9 pumps marked with EN 12050-2 on the nameplate.
3. Intended use or uses of the construction product, in accordance with the applicable harmonised technical specification, as foreseen by the manufacturer:  
–Pumps for pumping of faecal-free wastewater marked with EN 12050-2 on the nameplate.
4. Name, registered trade name or registered trade mark and contact address of the manufacturer as required pursuant to Article 11(5):  
–Grundfos Holding A/S  
Poul Due Jensens Vej 7  
8850 Bjerringbro  
Denmark.
5. NOT RELEVANT.
6. System or systems of assessment and verification of constancy of performance of the construction product as set out in Annex V:  
–System 3.
7. In case of the declaration of performance concerning a construction product covered by a harmonised standard:  
–TÜV Rheinland LGA Products GmbH, identification number: 0197.  
Performed test according to EN 12050-2 under system 3. (description of the third party tasks as set out in Annex V)  
–Certificate number:  
LGA-Certificate No 7310103. Type-tested and monitored.
8. NOT RELEVANT.
9. Declared performance:  
The products covered by this declaration of performance are in compliance with the essential characteristics and the performance requirements as described in the following:  
–Standard used: EN 12050-2:2001.
10. The performance of the product identified in points 1 and 2 is in conformity with the declared performance in point 9.

### CZ:

#### Prohlášení o vlastnostech EU v souladu s Dodatkem III předpisu (EU) č. 305/2011 (Předpis pro stavební výrobky)

1. Jedinětný identifikační kód typu výrobku:  
–EN 12050-2.
2. Typ, dávka nebo výrobní číslo nebo jakýkoliv prvek umožňující identifikaci stavebního výrobku podle požadavku Článku 11(4):  
–Čerpadla Unilift CC 5, CC 7 a CC 9 s označením EN 12050-2 na typovém štítku.
3. Zamýšlená použití stavebního výrobku v souladu s příslušnou harmonizovanou technickou specifikací výrobce:  
–Čerpací stanice odpadních vod bez fekálií s označením EN 12050-2 na typovém štítku.
4. Název, registrovaný obchodní název nebo registrovaná ochranná známka a kontaktní adresa výrobce podle požadavku Článku 11(5):  
–Grundfos Holding A/S  
Poul Due Jensens Vej 7  
8850 Bjerringbro  
Dánsko.
5. NESOUVISÍ.
6. Systém nebo systémy posuzování a ověřování stálosti vlastností stavebního výrobku podle ustanovení Dodatku V:  
–Systém 3.
7. V případě prohlášení o vlastnostech stavebního výrobku zahrnutého v harmonizované normě:  
–TÜV Rheinland LGA Products GmbH, identifikační číslo: 0197.  
Proveden test podle EN 12050-2 v systému 3. (popis úkolů třetí strany podle ustanovení Dodatku V)  
–Číslo certifikátu:  
Certifikát LGA č. 7310103. Typ testován a monitorován.
8. NESOUVISÍ.
9. Prohlašované vlastnosti:  
Výrobky uvedené v tomto Prohlášení o vlastnostech jsou v souladu se základními charakteristikami a požadavky na vlastnosti, jak je popsáno níže:  
–Použitá norma: EN 12050-2:2001.
10. Vlastnosti výrobku uvedeného v bodech 1 a 2 v souladu s prohlašovanými vlastnostmi v bodě 9.

**DK:**

**EU-ydeevnedeklaration i henhold til bilag III af forordning (EU) nr. 305/2011 (Byggevarereforordningen)**

1. Varetypens unikke identifikationskode:  
–EN 12050-2.
2. Type-, parti- eller serienummer eller en anden form for angivelse ved hjælp af hvilken byggevarer kan identificeres som krævet i henhold til artikel 11, stk. 4:  
–Unilift CC 5-, CC 7- og CC 9-pumper der er mærket med EN 12050-2 på typeskiltet.
3. Byggevarens tilsigtede anvendelse eller anvendelser i overensstemmelse med den gældende harmoniserede tekniske specifikation som påtænkt af fabrikanten:  
–Pumper til pumpning af fækalfrit spildevand der er mærket med EN 12050-2 på typeskiltet.
4. Fabrikantens navn, registrerede firmabetegnelse eller registrerede varemærke og kontaktsadresse som krævet i henhold til artikel 11, stk. 5:  
–Grundfos Holding A/S  
Poul Due Jensens Vej 7  
8850 Bjerringbro  
Danmark.
5. IKKE RELEVANT.
6. Systemet eller systemerne til vurdering og kontrol af at byggevarens ydeevne er konstant, jf. bilag V:  
–System 3.
7. Hvis ydeevnedeklarationen vedrører en byggevarer der er omfattet af en harmoniseret standard:  
–TÜV Rheinland LGA Products GmbH, identifikationsnummer: 0197.  
Udført test i henhold til EN 12050-2 efter system 3 (beskrivelse af tredjepartsopgaverne, jf. bilag V).  
–Certifikatnummer:  
LGA-certifikat nr. 7310103. Typetestet og overvåget.
8. IKKE RELEVANT.
9. Deklareret ydeevne:  
De produkter der er omfattet af denne ydeevnedeklaration, er i overensstemmelse med de væsentlige egenskaber og ydelseskraev der er beskrevet i følgende:  
–Anvendt standard: EN 12050-2:2001.
10. Ydeevnen for den byggevarer der er anført i punkt 1 og 2, er i overensstemmelse med den deklarerede ydeevne i punkt 9.

**DE:**

**EU-Leistungserklärung gemäß Anhang III der Verordnung (EU) Nr. 305/2011 (Bauprodukte-Verordnung)**

1. Einmalige Kennnummer des Produkttyps:  
–EN 12050-2.
2. Typ, Charge, Seriennummer oder jedes andere Element, das eine Identifizierung des Bauprodukts erlaubt, wie in Artikel 11 (4) vorgeschrieben.  
–Unilift CC 5-, CC 7- und CC 9-Pumpen, auf dem Typenschild mit 12050-2 gekennzeichnet.
3. Verwendungszweck oder Verwendungszwecke des Bauprodukts, gemäß den geltenden harmonisierten technischen Spezifikationen, wie vom Hersteller vorgesehen:  
–Pumpen für die Förderung von fäkalfreiem Abwasser, auf dem Typenschild mit EN 12050-2 gekennzeichnet.
4. Name, eingetragener Markenname oder eingetragenes Warenzeichen und Kontaktschrift des Herstellers, wie in Artikel 11(5) vorgeschrieben.  
–Grundfos Holding A/S  
Poul Due Jensens Vej 7  
8850 Bjerringbro  
Dänemark
5. NICHT RELEVANT.
6. System oder Systeme zur Bewertung und Überprüfung der Leistungsbeständigkeit des Bauprodukts gemäß Anhang V:  
–System 3.
7. Bei der Leistungserklärung bezüglich eines von einer harmonisierten Norm erfassten Bauprodukts:  
–TÜV Rheinland LGA Products GmbH, Kennnummer: 0197.  
Vorgenommene Prüfung gemäß EN 12050-2 unter Anwendung von System 3.  
(Beschreibung der Aufgaben von unabhängigen Dritten gemäß Anhang V)  
–Zertifikatnummer:  
LGA-Zertifikatnr. 7310103. Typgeprüft und überwacht.
8. NICHT RELEVANT.
9. Erklärte Leistung:  
Die von dieser Leistungserklärung erfassten Produkte entsprechen den grundlegenden Charakteristika und Leistungsanforderungen, wie im Folgenden beschrieben:  
–Angewendete Norm: EN 12050-2:2001.
10. Die Leistung des in Punkt 1 und 2 genannten Produkts entspricht der in Punkt 9 erklärten Leistung.

**GR:**

**Δήλωση απόδοσης ΕΕ σύμφωνα με το Παράρτημα III του Κανονισμού (ΕΕ) Αρ. 305/2011 (Κανονισμός για Προϊόντα του Τομέα Δομικών Κατασκευών)**

1. Μοναδικός κωδικός ταυτοποίησης του τύπου του προϊόντος:  
-EN 12050-2.
2. Αριθμός τύπου, παρτίδας ή σειράς ή οποιοδήποτε άλλο στοιχείο επιτρέπει την ταυτοποίηση του προϊόντος του τομέα των δομικών κατασκευών όπως απαιτείται δυνάμει του Άρθρου 11(4):  
-Αντλίες Unilift CC 5, CC 7 και CC 9 με σήμανση EN 12050-2 στην πινακίδα.
3. Προτεινόμενη χρήση ή χρήσεις του προϊόντος του τομέα δομικών κατασκευών, σύμφωνα με την ισχύουσα εναρμονισμένη τεχνική προδιαγραφή, όπως προβλέπεται από τον κατασκευαστή:  
-Αντλίες για άντληση ακάθαρτων υδάτων χωρίς περιπτώματα με σήμανση EN 12050-2 στην πινακίδα.
4. Όνομα, εμπορική επωνυμία ή σήμα κατατεθέν και διεύθυνση επικοινωνίας του κατασκευαστή όπως απαιτείται δυνάμει του Άρθρου 11(5):  
-Grundfos Holding A/S  
Poul Due Jensens Vej 7  
8850 Bjerringbro  
Δανία.
5. ΜΗ ΣΧΕΤΙΚΟ.
6. Σύστημα ή συστήματα αξιολόγησης και επαλήθευσης της σταθερότητας της απόδοσης του προϊόντος του τομέα δομικών κατασκευών όπως καθορίζεται στο Παράρτημα V:  
-Σύστημα 3.
7. Σε περίπτωση δήλωσης απόδοσης που αφορά προϊόν του τομέα δομικών κατασκευών το οποίο καλύπτεται από ?εναρμονισμένο πρότυπο:  
-TÜV Rheinland LGA Products GmbH, αριθμός ταυτοποίησης: 0197.  
Διενέργηση δοκιμής σύμφωνα με τα EN 12050-2 βάσει του συστήματος 3.  
(περιγραφή των καθηκόντων του τρίτου μέρους όπως καθορίζονται στο Παράρτημα V)  
-Αριθμός πιστοποιητικού:  
Πιστοποιητικό LGA Αρ. 7310103. Έχει υποβληθεί σε δοκιμή τύπου και παρακολουθείται.
8. ΜΗ ΣΧΕΤΙΚΟ.
9. Δηλωθείσα απόδοση:  
Τα προϊόντα που καλύπτονται από την παρούσα δήλωση απόδοσης συμμορφώνονται με τα ουσιώδη χαρακτηριστικά και τις απαιτήσεις απόδοσης όπως περιγράφεται στα ακόλουθα:  
-Πρότυπο που χρησιμοποιήθηκε: EN 12050-2:2001.
10. Η απόδοση του προϊόντος που ταυτοποιήθηκε στα σημεία 1 και 2 συμμορφώνεται με τη δηλωθείσα απόδοση στο σημείο 9.

**ES:**

**Declaración UE de prestaciones conforme al Anexo III del Reglamento (EU) n.º 305/2011 (Reglamento de productos de construcción)**

1. Código de identificación único del tipo de producto:  
-EN 12050-2.
2. Tipo, lote o número de serie, o cualquier otro elemento que facilite la identificación del producto de construcción de acuerdo con los requisitos establecidos en el Artículo 11(4):  
-Bombas Unilift CC 5, CC 7 y CC 9 en cuya placa de características figure la norma EN 12050-2.
3. Uso o usos previstos del producto de construcción, conforme a la especificación técnica armonizada correspondiente, según lo previsto por el fabricante:  
-Bombas para el bombeo de aguas residuales que no contengan materia fecal en cuya placa de características figure la norma EN 12050-2.
4. Nombre, nombre comercial registrado o marca comercial registrada y domicilio de contacto del fabricante de acuerdo con los requisitos establecidos en el Artículo 11(5):  
-Grundfos Holding A/S  
Poul Due Jensens Vej 7  
8850 Bjerringbro  
Dinamarca.
5. NO CORRESPONDE.
6. Sistema o sistemas de evaluación y verificación de la continuidad de las prestaciones del producto de construcción, de acuerdo con lo establecido en el Anexo V.  
-Sistema 3.
7. Si la declaración de prestaciones concierne a un producto de construcción cubierto por una norma armonizada:  
-TÜV Rheinland LGA Products GmbH, número de identificación: 0197.  
Ensayo ejecutado según las normas EN 12050-2 sistema 3. (Descripción de las tareas de las que deben responsabilizarse otras partes de acuerdo con lo establecido en el Anexo V).  
-Número de certificado:  
Certificado LGA n.º 7310103. Tipo sometido a ensayo y monitorizado.
8. NO CORRESPONDE.
9. Prestaciones declaradas:  
Los productos que cubre esta declaración de prestaciones satisfacen las características fundamentales y requisitos en materia de prestaciones descritos en:  
-Norma aplicada: EN 12050-2:2001.
10. Las prestaciones del producto indicado en los puntos 1 y 2 cumplen lo declarado en el punto 9.

**FR:****Déclaration des performances UE conformément à l'Annexe III du Règlement (UE) n° 305/2011 (Règlement Produits de Construction)**

1. Code d'identification unique du type de produit :  
–EN 12050-2.
2. Numéro de type, de lot ou de série ou tout autre élément permettant l'identification du produit de construction comme l'exige l'Article 11(4) :  
–Pompes Unilift CC 5, CC 7 et CC 9 marquées EN 12050-2 sur la plaque signalétique.
3. Usage(s) prévu(s) du produit de construction conformément à la spécification technique harmonisée applicable comme indiqué par le fabricant :  
–Pompe pour la collecte des effluents exempts de matières fécales marquées EN 12050-2 sur la plaque signalétique.
4. Nom, nom de commerce déposé ou marque commerciale déposée et adresse du fabricant comme l'exige l'Article 11(5) :  
–Grundfos Holding A/S  
Poul Due Jensens Vej 7  
8850 Bjerringbro  
Danemark.
5. NON APPLICABLE.
6. Système ou systèmes d'attestation et de vérification de la constance des performances du produit de construction comme stipulé dans l'Annexe V :  
–Système 3.
7. En cas de déclaration des performances d'un produit de construction couvert par une norme harmonisée :  
–TÜV Rheinland LGA Products GmbH, numéro d'identification : 0197.  
Test effectué conformément aux normes EN 12050-2 selon le système 3.  
(description des tâches de tierce partie comme stipulé dans l'Annexe V)  
–Numéro de certificat :  
Certificat LGA n° 7310103. Contrôlé et homologué.
8. NON APPLICABLE.
9. Performances déclarées :  
Les produits couverts par cette déclaration des performances sont conformes aux caractéristiques essentielles et aux exigences de performances décrites par la suite :  
–Norme utilisée : EN 12050-2:2001.
10. Les performances du produit identifié aux points 1 et 2 sont conformes aux performances déclarées au point 9.

**HR:****Izjava EK o izjavi u skladu s aneksom III uredbe (EU) br. 305/2011 (Uredba za građevinske proizvode)**

1. Jedinstveni identifikacijski kod vrste proizvoda:  
–EN 12050-2.
2. Vrsta, broj serije, serijski broj ili bilo koji drugi element koji omogućuje identificiranje građevinskog proizvoda u skladu sa člankom 11(4):  
–Unilift C 5, CC 7 i CC 9 crpke označene s EN 12050-2 na natpisnoj pločici.
3. Namjena ili uporabe građevinskog proizvoda u skladu s primjenjivim harmoniziranim tehničkim specifikacijama, kao što je predvidio proizvođač:  
–Crpke za ispušavanje otpadnih voda bez fekalija, označene s EN 12050-2 na natpisnoj pločici.
4. Naziv, registrirani trgovački naziv ili registrirani zaštitni znak i adresa za kontaktiranje proizvođača u skladu sa člankom 11(5):  
–Grundfos Holding A/S  
Poul Due Jensens Vej 7  
8850 Bjerringbro  
Danska.
5. NIJE RELEVANTNO.
6. Procjena jednog ili više sustava i provjera stalnosti rada građevinskog proizvoda, kao što je određeno aneksom V:  
–Sustav 3.
7. U slučaju izjave o izvedbi za građevinski proizvod pokriven harmoniziranim standardom:  
–TÜV Rheinland LGA Products GmbH, identifikacijski broj: 0197.  
Izvršite ispitivanje u skladu s EN 12050-2 u okviru sustava 3.  
(Opis zadataka trećih strana, kao što je definirano aneksom V)  
–Broj certifikata: Br. LGA certifikata 7310103. Ispitana vrsta i nadzirano.
8. NIJE RELEVANTNO.
9. Izjavljena izvedba:  
Proizvodi obuhvaćeni ovom izjavom o izvedbi u skladu su s osnovnim karakteristikama i zahtjevima za izvedbu, kao što je definirano u nastavku:  
–Uporabljivi standardi: EN 12050-2:2001.
10. Izvedba proizvoda identificirana u točkama 1 i 2 u skladu je s izjavljenom izvedbom u točki 9.

**IT:**  
**Dichiarazione UE di prestazioni in conformità all'all. III del Regolamento (UE) n. 305/2011 (regolamento sui prodotti da costruzione)**

1. Codice identificativo esclusivo del tipo di prodotto:  
 –EN 12050-2.
2. Tipo, lotto o numero di serie o qualsiasi altro elemento che consenta l'identificazione del prodotto da costruzione come necessario secondo l'art. 11(4):  
 –Pompe Unilift CC 5, CC 7 e CC 9, marcate con EN 12050-2 sulla targa dei dati identificati.
3. Utilizzo o utilizzi previsti del prodotto da costruzione, in accordo alla specifica tecnica armonizzata pertinente, come previsto dal fabbricante:  
 –Pompe per il pompaggio di acque reflue non contenenti materiali fecali, marcate con EN 12050-2 sulla targa dei dati identificativi.
4. Denominazione, denominazione commerciale registrata o marchio registrato e indirizzo di contatto del fabbricante secondo l'art. 11(5):  
 –Grundfos Holding A/S  
 Poul Due Jensens Vej 7  
 8850 Bjerringbro  
 Danimarca.
5. NON RILEVANTE.
6. Sistema o sistemi di valutazione e verifica della costanza delle prestazioni del prodotto da costruzione come definito sub all. V:  
 –Sistema 3.
7. In caso di dichiarazione di prestazioni concernente un prodotto da costruzione conforme a una norma armonizzata:  
 –TUV Rheinland LGA Products GmbH, numero d'identificazione: 0197.  
 Test eseguito secondo EN 12050-2 con il sistema 3. (descrizione delle mansioni di terzi come definito sub all. V)  
 –Numero certificato:  
 Certificato LGA 7310103. Testato per il tipo e monitorato.
8. NON RILEVANTE.
9. Prestazioni dichiarate:  
 I prodotti coperti dalla presente dichiarazione di prestazione sono conformi alle caratteristiche essenziali ed ai requisiti di prestazioni descritti dove segue:  
 –Norma applicata: EN 12050-2:2001.
10. Le prestazioni del prodotto identificato ai punti 1 e 2 sono conformi alle prestazioni dichiarate al punto 9.

**HU:**  
**EU teljesítménynyilatkozat a 305/2011 számú EU rendelet III. mellékletének megfelelően (Építési termék rendelet)**

1. A termék típus egyedi azonosító kódja:  
 –EN 12050-2.
2. Típus, adag, sorozatszám, vagy bármilyen más olyan elem, amely lehetővé teszi az építési terméknek a 11. cikk (4) bekezdése alapján megkövetelt azonosítást:  
 –Unilift CC 5, CC 7 és CC 9 szivattyúk EN 12050-2 jelöléssel az adattáblán.
3. Az építési termék tervezett felhasználása vagy felhasználásai, a vonatkozó harmonizált műszaki előírásoknak megfelelően, a gyártó szándéka szerint:  
 –Fekáliamentes szennyvíz szivattyúzására szolgáló szivattyúk, EN 12050-2 jelöléssel az adattáblán.
4. A gyártó neve, védjegye, bejegyzett kereskedelmi neve és értesítési címe a 11. cikk (5) bekezdése alapján megkövetelt módon:  
 –Grundfos Holding A/S  
 Poul Due Jensens Vej 7  
 8850 Bjerringbro  
 Dánia.
5. NEM RILEVÁNS.
6. Az építési termék teljesítmény állandóságának értékelésére és ellenőrzésére vonatkozó rendszer vagy rendszerek, az V. mellékletben meghatározott módon:  
 –3-as rendszer.
7. Olyan építési termékre vonatkozó teljesítménynyilatkozat esetén, amelyre kiterjed egy harmonizált szabvány:  
 –TUV Rheinland LGA Products GmbH, azonosító szám: 0197.  
 Az EN 12050-2 szerint elvégzett teszt, a 3-as rendszer keretében.  
 (harmadik fél feladatainak leírása az V. mellékletben meghatározott módon)  
 –Tanúsítvány száma:  
 LGA-Tanúsítvány száma 7310103. Típusvizsgálva és felülvizelve.
8. NEM RILEVÁNS.
9. Megadott teljesítmény:  
 Azok a termékek, amelyekre ez a teljesítménynyilatkozat vonatkozik, rendelkeznek azokkal az alapvető jellemzőkkel és kielégítik azokat a teljesítményre vonatkozó követelményeket, amelyeket alább ismertetünk:  
 –Alkalmazott szabvány: EN 12050-2:2001.
10. Az 1-es és 2-es pontban azonosított termék teljesítménye összhangban van a 9. pontban megadott teljesítménnyel.

**NL:****Prestatieverklaring van EU in overeenstemming met Bijlage III van verordening (EU) nr. 305/2011 (Bouwproductenverordening)**

1. Unieke identificatiecode van het producttype:  
–EN 12050-2.
2. Type-, batch- of serienummer of enig ander element dat identificatie van het bouwproduct mogelijk maakt zoals vereist conform artikel 11(4):  
–Unilift CC 5, CC 7 en CC 9 pompen gemarkeerd met EN 12050-2 op het typeplaatje.
3. Beoogde toepassing of toepassingen van het bouwproduct, in overeenstemming met de van toepassing zijnde geharmoniseerde technische specificatie, zoals voorzien door de fabrikant:  
–Pompen voor het verpompen van afvalwater dat geen fecale materie bevat gemarkeerd met EN 12050-2 op het typeplaatje.
4. Naam, gedeponeerde handelsnaam of gedeponeerd handelsmerk en contactadres van de fabrikant zoals vereist conform artikel 11(5):  
–Grundfos Holding A/S  
Poul Due Jensens Vej 7  
8850 Bjerringbro  
Denemarken.
5. NIET RELEVANT.
6. Systeem of systemen voor beoordeling en verificatie van constantheid van prestaties van het bouwproduct zoals beschreven in Bijlage V:  
–Systeem 3.
7. In het geval van de prestatieverklaring voor een bouwproduct dat onder een geharmoniseerde norm valt:  
–TÜV Rheinland LGA Products GmbH, identificatienummer: 0197.  
Uitgevoerde test conform EN 12050-2 onder systeem 3. (beschrijving van de externe taken zoals beschreven in Bijlage V)  
–Certificaatnummer:  
LGA-certificaatnr. 7310103. Type getest en bewaakt.
8. NIET RELEVANT.
9. Verklaarde prestatie:  
De producten die vallen onder deze prestatieverklaring zijn in overeenstemming met de essentiële eigenschappen en de prestatievereisten zoals beschreven in het volgende:  
–Gebruikte norm: EN 12050-2:2001.
10. De prestaties van het product dat is geïdentificeerd in punten 1 en 2 zijn in overeenstemming met de verklaarde prestaties in punt 9.

**ID:****Pernyataan EC tentang Kinerja sesuai dengan Annex III dari Regulasi (EU) No 305/2011 (Regulasi Produk Konstruksi)**

1. Kode identifikasi unik dari jenis produk:  
–EN 12050-2.
2. Jenis, kelompok, atau nomor seri atau elemen lainnya memungkinkan identifikasi produk konstruksi sesuai dengan ketentuan dalam Article 11(4):  
–Pompa Unilift CC 5, CC 7 dan CC 9 diberi tanda EN 12050-2 pada label pelat.
3. Tujuan penggunaan atau penggunaan produk konstruksi, sesuai dengan spesifikasi teknis yang diselenggarakan yang berlaku, seperti yang digambarkan oleh produsen:  
–Pompa untuk memompa air limbah yang bebas dari materi kotoran diberi tanda EN 12050-2 pada pelat label.
4. Nama, nama dagang terdaftar atau merek dagang terdaftar dan alamat kontak produsen sesuai dengan ketentuan yang diwajibkan oleh berdasarkan Article 11(5):  
–Grundfos Holding A/S  
Poul Due Jensens Vej 7  
8850 Bjerringbro  
Denmark.
5. TIDAK RELEVAN.
6. Sistem atau sistem-sistem penilaian dan verifikasi konstanta kinerja pada produk konstruksi seperti yang ditetapkan dalam Annex V:  
–Sistem 3.
7. Dalam hal pernyataan kinerja tentang produk konstruksi yang tercakup oleh standar yang diselenggarakan:  
–TÜV Rheinland LGA Products GmbH, nomor identifikasi: 0197.  
Pengujian dilakukan berdasarkan EN 12050-2 di bawah sistem 3.  
(penjelasan tugas pihak ketiga sebagai mana ditetapkan dalam Annex V)  
–Nomor sertifikat: Sertifikat LGA No 7310103. Jenis yang diuji dan dimonitor.
8. TIDAK RELEVAN.
9. Kinerja yang dinyatakan:  
Produk-produk yang tercakup dalam pernyataan kinerja ini adalah sesuai dengan karakteristik dasar dan persyaratan kinerja sebagaimana dalam ketentuan berikut ini:  
–Standar yang digunakan: EN 12050-2:2001.
10. Kinerja produk yang diidentifikasi dalam poin 1 dan 2 adalah sesuai dengan kinerja yang dinyatakan dalam poin 9.

**PL:**

**Deklaracja właściwości użytkowych UE według załącznika III do dyrektywy (UE) nr 305/2011 w/s wprowadzania do obrotu wyrobów budowlanych**

1. Niepowtarzalny kod identyfikacyjny typu wyrobu:  
–EN 12050-2.
2. Numer typu, partii lub serii lub jakiegokolwiek inny element umożliwiający identyfikację wyrobu budowlanego, wymagany zgodnie z art. 11 ust. 4:  
–Pompy Unilift CC 5, CC 7 i CC 9 oznaczone na tabliczce znamionowej kodem EN 12050-2.
3. Przewidziane przez producenta zamierzone zastosowanie lub zastosowania wyrobu budowlanego zgodnie z mającą zastosowanie zharmonizowaną specyfikacją techniczną:  
–Pompy do pompowania ścieków bez zawartości fekaliiów, oznaczone na tabliczce znamionowej kodem EN 12050-2.
4. Nazwa, zastrzeżona nazwa handlowa lub zastrzeżony znak towarowy oraz adres kontaktowy producenta, wymagany zgodnie z art. 11 ust. 5:  
–Grundfos Holding A/S  
Poul Due Jensens Vej 7  
8850 Bjerringbro  
Dania.
5. NIE DOTYCZY.
6. System lub systemy oceny i weryfikacji stałości właściwości użytkowych wyrobu budowlanego określone w załączniku V:  
–System 3.
7. W przypadku deklaracji właściwości użytkowych dotyczącej wyrobu budowlanego objętego normą zharmonizowaną:  
–Jednostka certyfikująca TÜV Rheinland LGA Products GmbH, numer identyfikacyjny: 0197, przeprowadziła badanie określone w EN 12050-2, w systemie 3 i wydała certyfikat (opis zadań strony trzeciej, określonych w załączniku V)  
–Nr certyfikatu:  
Certyfikat LGA nr 7310103 (certyfikat badania typu i stałości właściwości użytkowych).
8. NIE DOTYCZY.
9. Deklarowane właściwości użytkowe:  
Wyroby, których dotyczy niniejsza deklaracja właściwościami użytkowymi są zgodne z zasadniczymi charakterystykami i wymaganiami określonymi w następujących normach:  
–Zastosowana norma: EN 12050-2:2001.
10. Właściwości użytkowe wyrobu określone w pkt 1 i 2 są zgodne z właściwościami użytkowymi deklarowanymi w pkt 9.

**PT:**

**Declaração de desempenho UE, em conformidade com o Anexo III do Regulamento (UE) N.º 305/2011 (Regulamento de Produtos da Construção)**

1. Código de identificação exclusivo do tipo de produto:  
–EN 12050-2.
2. Tipo, lote ou número de série ou qualquer outro elemento que permita a identificação do produto de construção, em conformidade com o Artigo 11(4):  
–Bombas Unilift CC 5, CC 7 e CC 9 com a indicação EN 12050-2 na chapa de características.
3. Utilização ou utilizações prevista(s) do produto de construção, em conformidade com a especificação técnica harmonizada aplicável, conforme previsto pelo fabricante:  
–Bombas para bombeamento de águas residuais sem matéria fecal com a indicação EN 12050-2 na chapa de características.
4. Nome, nome comercial registado ou marca registada e endereço de contacto do fabricante, em conformidade com o Artigo 11(5):  
–Grundfos Holding A/S  
Poul Due Jensens Vej 7  
8850 Bjerringbro  
Dinamarca.
5. NÃO RELEVANTE.
6. Sistema ou sistemas de avaliação e verificação da regularidade do desempenho do produto de construção, conforme definido no Anexo V:  
–Sistema 3.
7. Em caso de declaração de desempenho referente a um produto de construção abrangido por uma norma harmonizada:  
–TÜV Rheinland LGA Products GmbH, número de identificação: 0197.  
Teste realizado em conformidade com EN 12050-2 ao abrigo do sistema 3.  
(descrição das tarefas de partes terceiras, conforme definido no Anexo V)  
–Número do certificado:  
Certificado LGA N.º 7310103. Testado e monitorizado.
8. NÃO RELEVANTE.
9. Desempenho declarado:  
Os produtos abrangidos por esta declaração de desempenho cumprem as características essenciais e os requisitos de desempenho conforme descritos em:  
–Norma utilizada: EN 12050-2:2001.
10. O desempenho do produto identificado nos pontos 1 e 2 encontra-se em conformidade com o desempenho declarado no ponto 9.

## RU:

**Декларация ЕС о рабочих характеристиках согласно Приложению III Регламента (ЕС) № 305/2011 (Регламент на конструкционные, строительные материалы и продукцию)**

1. Код однозначной идентификации типа продукции:  
– EN 12050-2.
2. Тип, номер партии, серийный номер или любой другой параметр, обеспечивающий идентификацию строительного оборудования согласно Статье 11(4):  
– Насосы Unilift CC 5, CC 7 и CC 9 имеют обозначение EN 12050-2 на фирменной табличке.
3. Целевое применение или применения строительного оборудования в соответствии с применимыми согласованными техническими условиями, предусмотренными производителем:  
– Насосы для перекачки сточных вод без фекалий имеют обозначение EN 12050-2 на фирменной табличке.
4. Название, зарегистрированное торговое имя или зарегистрированная торговая марка и контактный адрес производителя согласно Статье 11(5):  
– Grundfos Holding A/S  
Poul Due Jensens Vej 7  
8850 Bjerringbro  
Дания.
5. НЕ ИСПОЛЬЗУЕТСЯ.
6. Система или системы оценки и проверки постоянства рабочих характеристик строительного оборудования согласно Приложению V:  
– Система 3.
7. Если декларация о рабочих характеристиках касается строительного оборудования, предусмотренного согласованным стандартом:  
– TÜV Rheinland LGA Products GmbH, идентификационный номер: 0197.  
Испытание выполнено согласно EN 12050-2 по системе 3. (описание задач третьей стороны согласно Приложению V)  
– Номер сертификата: LGA-Сертификат № 7310103. Прошёл типовые испытания и контроль.
8. НЕ ИСПОЛЬЗУЕТСЯ.
9. Заявленные технические характеристики:  
Оборудование, подпадающее под настоящую декларацию о технических характеристиках, соответствует существенным характеристикам и требованиям к рабочим характеристикам, указанным ниже:  
– Применяемые стандарты: EN 12050-2:2001.  
– Технические характеристики оборудования, указанные в пунктах 1 и 2, соответствуют заявленным техническим характеристикам из пункта 9.

## SK:

**Vyhľadanie o parametroch v súlade s prílohou III nariadenia (EÚ) č. 305/2011 (Nariadenie o stavebných výrobkoch)**

1. Jediný identifikačný kód typu výrobku:  
– EN 12050-2.
2. Typ, číslo výrobnej dávky alebo sériové číslo, alebo akýkoľvek iný prvok umožňujúci identifikáciu stavebného výrobku, ako sa vyzaduje podľa článku 11 ods. 4:  
– Čerpadlá Unilift CC 5, CC 7 a CC 9 s označením EN 12050-2 na typovom štítku.
3. Zamyšľané použitia stavebného výrobku, ktoré uvádza výrobca, v súlade s uplatniteľnou harmonizovanou technickou špecifikáciou:  
– Čerpadlá určené na čerpanie splaškov bez obsahu fekálií s označením EN 12050-2 na typovom štítku.
4. Názov, registrovaný obchodný názov alebo registrovaná obchodná značka a kontaktná adresa výrobcu podľa požiadaviek článku 11, ods. 5:  
– Grundfos Holding A/S  
Poul Due Jensens Vej 7  
8850 Bjerringbro  
Dánsko.
5. NEVŽTAHUJE SA.
6. Systém alebo systémy posudzovania a overovania nemennosti parametrov stavebného výrobku podľa ustanovení prílohy V:  
– Systém 3.
7. V prípade vyhlásenia o parametroch týkajúceho sa stavebného výrobku, na ktorý sa vzťahuje harmonizovaná norma:  
– TÜV Rheinland LGA Products GmbH, identifikačné číslo: 0197.  
Vykonal skúšku podľa EN 12050-2 v systéme 3.  
(popis úloh tretej strany, ako sa uvádzajú v prílohe V)  
– Číslo certifikátu:  
Certifikát LGA č. 7310103. Typovo skúšaný a monitorovaný.
8. NEVŽTAHUJE SA.
9. Deklarované parametre:  
Výrobky, na ktoré sa vzťahuje toto vyhlásenie o parametroch, vyhovujú podstatnými vlastnosťami a parametrami nasledovne:  
– Použitá norma: EN 12050-2:2001.
10. Parametre výrobku uvedené v bodoch 1 a 2 sú v zhode s deklarovanými parametrami v bode 9.

**FI:**  
**EU-suoritusasoi ilmoitus laadittu asetuksen 305/2011/EU liitteen III mukaisesti (Rakennustuoteasetus)**

1. Tuotetyypin yksilöllinen tunnistus:  
 –EN 12050-2.
2. Tyyppi-, erä- tai sarjanumero tai muu merkintä, jonka ansiosta rakennustuotteet voidaan tunnistaa, kuten 11 artiklan 4 kohdassa edellytetään:  
 –Uniifitt CC 5-, CC 7- ja CC 9 -pumput, joiden arvokilvessä on merkintä EN 12050-2.
3. Valmistajan ennakoima, sovellettavan yhdenmukaistetun teknisen eritelmän mukainen rakennustuotteen aiottu käyttötarkoitus tai -tarkoitukset:  
 –Pumput sellaisten jätevesien pumppaukseen, jotka eivät sisällä ulosteperäistä materiaalia. Arvokilvessä on merkintä EN 12050-2.
4. Valmistajan nimi, rekisteröity kaupp nimi tai tavaramerkki sekä osoite, josta valmistajaan saa yhteyden, kuten 11 artiklan 5 kohdassa edellytetään:  
 –Grundfos Holding A/S  
 Poul Due Jensens Vej 7  
 8850 Bjerringbro  
 Tanska.
5. EI TARVITA.
6. Rakennustuotteen suoritus tason pysyvyyden arviointi- ja varmennusjärjestelmä(t) liitteen V mukaisesti:  
 –Järjestelmä 3.
7. Kun kyse on yhdenmukaistetun standardin piiriin kuuluvan rakennustuotteen suoritus tason ilmoituksesta:  
 –TUV Rheinland LGA Products GmbH, tunnistenumero: 0197.  
 Testaus suoritettu standardin EN 12050-2 ja järjestelmän 3 mukaisesti.  
 (Liitteessä V esitettyjä kolmannen osapuolen tehtävien kuvauksia noudattaen.)  
 –Sertifikaatin numero:  
 LGA-sertifikaatti nro 7310103. Tyyppitestattu ja valvottu.
8. EI TARVITA.
9. Ilmoitetut suoritus taset:  
 Tähän suoritus taso ilmoitukseen kuuluvien tuotteiden perusominaisuudet ja suoritus taso vaatimukset:  
 –Sovellettu standardi: EN 12050-2:2001.
10. Kohdissa 1 ja 2 yksilöidyn tuotteen suoritus taset ovat kohdassa 9 ilmoitettujen suoritus tasojen mukaiset.

**SE:**  
**EU prestandadeklaration enligt bilaga III till förordning (EU) nr 305/2011 (byggproduktförordningen)**

1. Produkttypens unika identifikationskod:  
 –EN 12050-2.
2. Typ-, parti- eller serienummer eller någon annan beteckning som möjliggör identifiering av byggprodukter i enlighet med artikel 11.4:  
 –Uniifitt CC 5-, CC 7- och CC 9-pumpar märkta med EN 12050-2 på typskylten.
3. Byggproduktens avsedda användning eller användning i enlighet med den tillämpliga, harmoniserade tekniska specifikationen, såsom förutsett av tillverkaren:  
 –Pumpar för pumpning av fekaliefritt avloppsvatten märkta med EN 12050-2 på typskylten.
4. Tillverkarens namn, registrerade företagsnamn eller registrerade varumärke samt kontaktadress enligt vad som krävs i artikel 11.5:  
 –Grundfos Holding A/S  
 Poul Due Jensens Vej 7  
 8850 Bjerringbro  
 Danmark.
5. EJ TILLÄMPLIGT.
6. Systemet eller systemen för bedömning och fortlöpande kontroll av byggproduktens prestanda enligt bilaga V:  
 –System 3.
7. För det fall att prestandadeklarationen avser en byggprodukt som omfattas av en harmoniserad standard:  
 –TUV Rheinland LGA Products GmbH, identifikationsnummer: 0197.  
 Utförde provning enligt EN 12050-2 under system 3.  
 (beskrivning av tredje parts uppgifter såsom de anges i bilaga V)  
 –Certifikat nummer:  
 LGA-certifikat nr 7310103. Tyyppprovad och övervakad.
8. EJ TILLÄMPLIGT.
9. Angiven prestanda:  
 Produkterna som omfattas av denna prestandadeklaration överensstämmer med de väsentliga egenskaperna och prestandakraven i följande:  
 –Tillämpad standard: EN 12050-2:2001.
10. Prestandan för den produkt som anges i punkterna 1 och 2 överensstämmer med den prestanda som anges i punkt 9.

**TR:****305/2011 sayılı AB Yönetmeliği Ek III'e uygun olarak performans beyanı  
(İnşaat Ürünü Yönetmeliği)**

1. Ürün tipi özel tanımlama kodu:  
–EN 12050-2.
2. Gereken şekil inşaat ürününün Madde 11(4)'e göre tanımlanmasına izin veren tip, parti, seri numarası veya başka bir öge:  
–Etiketinde EN 12050-2 ifadesi yer alan Unilift CC 5, CC 7 ve CC 9.
3. Üretici tarafından öngörülen biçimde ilgili uyumlu teknik özelliklere uygun olarak inşaat ürününün amaçlanan kullanımı ve kullanımları:  
–Dişki içermeyen atık suların pompalanmasına yönelik, etiketinde EN 12050-2 bilgisi bulunan pompalar.
4. Madde 11(5)'e göre gereken şekilde üreticinin adı, tescilli ticari adı veya tescilli ticari markası ve iletişim adresi:  
–Grundfos Holding A/S  
Poul Due Jensens Vej 7  
8850 Bjerringbro  
Danimarka.
5. İLGİLİ DEĞİL.
6. Ek V'te belirtilen şekilde inşaat ürününün performansının tutarlılığının değerlendirilmesi ve doğrulanmasına yönelik sistem veya sistemler:  
–Sistem 3.
7. Uyumlu bir standart kapsamındaki bir inşaat ürünüyle ilgili performans beyanı durumunda:  
–TÜV Rheinland LGA Products GmbH, tanımlama numarası: 0197.  
EN 12050-2'e göre sistem 3 altında gerçekleştirilen test.  
(EK V'te belirtilen şekilde üçüncü taraf işlemlerin açıklaması)  
–Sertifika numarası:  
LGA Sertifika No. 7310103. Tip test edilmiş ve izlenmiştir.
8. İLGİLİ DEĞİL.
9. Beyan edilen performans:  
Bu performans beyanı kapsamına giren ürünler, aşağıda belirtilen şekilde temel özelliklere ve performans gereksinimlerine uygundur:  
–Kullanılan standart: EN 12050-2:2001.
10. 1. ve 2. noktalarda belirtilen ürünün performansı, 9. noktada beyan edilen performansa uygundur.

EU declaration of performance reference number: 96584492.

Bjerringbro, 18 February 2014

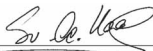

Svend Aage Kaae  
Technical Director  
Grundfos Holding A/S  
Poul Due Jensens Vej 7  
8850 Bjerringbro, Denmark

**Argentina**

Bombas GRUNDFOS de Argentina S.A.  
Ruta Panamericana km. 37.500 Centro  
Industrial Garin  
1619 Garin Pcia. de B.A.  
Phone: +54-3327 414 444  
Telefax: +54-3327 45 3190

**Australia**

GRUNDFOS Pumps Pty. Ltd.  
P.O. Box 2040  
Regency Park  
South Australia 5942  
Phone: +61-8-8461-4611  
Telefax: +61-8-8340 0155

**Austria**

GRUNDFOS Pumpen Vertrieb  
Ges.m.b.H.  
Grundfosstraße 2  
A-5082 Grödig/Salzburg  
Tel.: +43-6246-883-0  
Telefax: +43-6246-883-30

**Belgium**

N.V. GRUNDFOS Bellux S.A.  
Boomsesteenweg 81-83  
B-2630 Aartselaar  
Tél.: +32-3-870 7300  
Télécopie: +32-3-870 7301

**Belarus**

Представительство ГРУНДФОС в  
Минске  
220125, Минск  
ул. Шафарнянская, 11, оф. 56, БЦ  
«Порт»  
Тел.: +7 (375 17) 286 39 72/73  
Факс: +7 (375 17) 286 39 71  
E-mail: minsk@grundfos.com

**Bosna and Herzegovina**

GRUNDFOS Sarajevo  
Zmaja od Bosne 7-7A,  
BH-71000 Sarajevo  
Phone: +387 33 592 480  
Telefax: +387 33 590 465  
www.ba.grundfos.com  
e-mail: grundfos@bih.net.ba

**Brazil**

BOMBAS GRUNDFOS DO BRASIL  
Av. Humberto de Alencar Castelo  
Branco, 630  
CEP 09850 - 300  
São Bernardo do Campo - SP  
Phone: +55-11 4393 5533  
Telefax: +55-11 4343 5015

**Bulgaria**

Grundfos Bulgaria EOOD  
Slatina District  
Iztochna Tangenta street no. 100  
BG - 1592 Sofia  
Tel. +359 2 49 22 200  
Fax. +359 2 49 22 201  
email: bulgaria@grundfos.bg

**Canada**

GRUNDFOS Canada Inc.  
2941 Brighton Road  
Oakville, Ontario  
L6H 6C9  
Phone: +1-905 829 9533  
Telefax: +1-905 829 9512

**China**

GRUNDFOS Pumps (Shanghai) Co. Ltd.  
10F The Hub, No. 33 Suhong Road  
Minhang District  
Shanghai 201106  
PRC  
Phone: +86 21 612 252 22  
Telefax: +86 21 612 253 33

**Croatia**

GRUNDFOS CROATIA d.o.o.  
Buzinski prilaz 38, Buzin  
HR-10010 Zagreb  
Phone: +385 1 6595 400  
Telefax: +385 1 6595 499  
www.hr.grundfos.com

**Czech Republic**

GRUNDFOS s.r.o.  
Čajkovského 21  
779 00 Olomouc  
Phone: +420-585-716 111  
Telefax: +420-585-716 299

**Denmark**

GRUNDFOS DK A/S  
Martin Bachs Vej 3  
DK-8850 Bjerringbro  
Tlf.: +45-87 50 50 50  
Telefax: +45-87 50 51 51  
E-mail: info\_GDK@grundfos.com  
www.grundfos.com/DK

**Estonia**

GRUNDFOS Pumps Eesti OÜ  
Peterburi tee 92G  
11415 Tallinn  
Tel: + 372 606 1690  
Fax: + 372 606 1691

**Finland**

OY GRUNDFOS Pumput AB  
Mestarintie 11  
FIN-01730 Vantaa  
Phone: +358-(0)207 889 900  
Telefax: +358-(0)207 889 550

**France**

Pompes GRUNDFOS Distribution S.A.  
Parc d'Activités de Chesnes  
57, rue de Malacombe  
F-38290 St. Quentin Fallavier (Lyon)  
Tél.: +33-4 74 82 15 15  
Télécopie: +33-4 74 94 10 51

**Germany**

GRUNDFOS GMBH  
Schlüterstr. 33  
40699 Erkrath  
Tel.: +49-(0) 211 929 69-0  
Telefax: +49-(0) 211 929 69-3799  
e-mail: infoservice@grundfos.de  
Service in Deutschland:  
e-mail: kundendienst@grundfos.de  
HILGE GmbH & Co. KG  
Hilgestrasse 37-47  
55292 Bodenheim/Rhein  
Germany  
Tel.: +49 6135 75-0  
Telefax: +49 6135 1737  
e-mail: hilge@hilge.de

**Greece**

GRUNDFOS Hellas A.E.B.E.  
20th km. Athinon-Markopoulou Av.  
P.O. Box 71  
GR-19002 Peania  
Phone: +0030-210-66 83 400  
Telefax: +0030-210-66 46 273

**Hong Kong**

GRUNDFOS Pumps (Hong Kong) Ltd.  
Unit 1, Ground floor  
Siu Wai Industrial Centre  
29-33 Wing Hong Street &  
68 King Lam Street, Cheung Sha Wan  
Kowloon  
Phone: +852-27861706 / 27861741  
Telefax: +852-27858664

**Hungary**

GRUNDFOS Hungária Kft.  
Park u. 8  
H-2045 Törökbálint,  
Phone: +36-23 511 110  
Telefax: +36-23 511 111

**India**

GRUNDFOS Pumps India Private  
Limited  
118 Old Mahabalipuram Road  
Thoraipakkam  
Chennai 600 096  
Phone: +91-44 2496 6800

**Indonesia**

PT. GRUNDFOS POMPA  
Graha Intirub Lt. 2 & 3  
Jln. Ciliilitan Besar No.454. Makasar,  
Jakarta Timur  
ID-Jakarta 13650  
Phone: +62 21-469-51900  
Telefax: +62 21-460 6910 / 460 6901

**Ireland**

GRUNDFOS (Ireland) Ltd.  
Unit A, Merrywell Business Park  
Ballymount Road Lower  
Dublin 12  
Phone: +353-1-4089 800  
Telefax: +353-1-4089 830

**Italy**

GRUNDFOS Pompe Italia S.r.l.  
Via Gran Sasso 4  
I-20060 Truccazzano (Milano)  
Tel.: +39-02-95838112  
Telefax: +39-02-95309290 / 95838461

**Japan**

GRUNDFOS Pumps K.K.  
Gotanda Metalon Bldg., 5F,  
5-21-15, Higashi-gotanda  
Shiagawa-ku, Tokyo  
141-0022 Japan  
Phone: +81 35 448 1391  
Telefax: +81 35 448 9619

**Korea**

GRUNDFOS Pumps Korea Ltd.  
6th Floor, Aju Building 679-5  
Yeoksam-dong, Kangnam-ku, 135-916  
Seoul, Korea  
Phone: +82-2-5317 600  
Telefax: +82-2-5633 725

**Latvia**

SIA GRUNDFOS Pumps Latvia  
Deglava biznesa centrs  
Augusta Deglava ielā 60, LV-1035, Rīga,  
Tālr.: + 371 714 9640, 7 149 641  
Fakss: + 371 914 9646

**Lithuania**

GRUNDFOS Pumps UAB  
Smolensko g. 6  
LT-03201 Vilnius  
Tel: + 370 52 395 430  
Fax: + 370 52 395 431

**Malaysia**

GRUNDFOS Pumps Sdn. Bhd.  
7 Jalan Peguam U1/25  
Glenmarie Industrial Park  
40150 Shah Alam  
Selangor  
Phone: +60-3-5569 2922  
Telefax: +60-3-5569 2866

**Mexico**

Bombas GRUNDFOS de México S.A. de  
C.V.  
Boulevard TLC No. 15  
Parque Industrial Stiva Aeropuerto  
Apodaca, N.L. 66600  
Phone: +52-81-8144 4000  
Telefax: +52-81-8144 4010

**Netherlands**

GRUNDFOS Netherlands  
Veluwezoom 35  
1326 AE Almere  
Postbus 22015  
1302 CA ALMERE  
Tel.: +31-88-478 6336  
Telefax: +31-88-478 6332  
E-mail: info\_gnl@grundfos.com

**New Zealand**

GRUNDFOS Pumps NZ Ltd.  
17 Beatrice Tinsley Crescent  
North Harbour Industrial Estate  
Albany, Auckland  
Phone: +64-9-415 3240  
Telefax: +64-9-415 3250

**Norway**

GRUNDFOS Pumper A/S  
Strømsveien 344  
Postboks 235, Leirdal  
N-1011 Oslo  
Tlf.: +47-22 90 47 00  
Telefax: +47-22 32 21 50

**Poland**

GRUNDFOS Pompy Sp. z o.o.  
ul. Klonowa 23  
Baranowo k. Poznania  
PL-62-081 Przeźmierowo  
Tel: (+48-61) 650 13 00  
Fax: (+48-61) 650 13 50

**Portugal**

Bombas GRUNDFOS Portugal, S.A.  
Rua Calvet de Magalhães, 241  
Apartado 1079  
P-2770-153 Paço de Arcos  
Tel.: +351-21-440 76 00  
Telefax: +351-21-440 76 90

**Romania**

GRUNDFOS Pompe România SRL  
Bd. Biruintei, nr 103  
Pantelimon county Ilfov  
Phone: +40 21 200 4100  
Telefax: +40 21 200 4101  
E-mail: romania@grundfos.ro

**Russia**

ООО Грундфос Россия  
109544, г. Москва, ул. Школьная, 39-  
41, стр. 1  
Тел. (+7) 495 564-88-00 (495) 737-30-  
00  
Факс (+7) 495 564 88 11  
E-mail grundfos.moscow@grundfos.com

**Serbia**

Grundfos Srbija d.o.o.  
Omladinskih brigada 90b  
11070 Novi Beograd  
Phone: +381 11 2258 740  
Telefax: +381 11 2281 769  
www.rs.grundfos.com

**Singapore**

GRUNDFOS (Singapore) Pte. Ltd.  
25 Jalan Tukang  
Singapore 619264  
Phone: +65-6681 9688  
Telefax: +65-6681 9689

**Slovakia**

GRUNDFOS s.r.o.  
Prievozská 4D  
821 09 BRATISLAVA  
Phona: +421 2 5020 1426  
sk.grundfos.com

**Slovenia**

GRUNDFOS d.o.o.  
Šlandrova 8b, SI-1231 Ljubljana-Črnuče  
Phone: +386 31 718 808  
Telefax: +386 (0)1 5680 619  
E-mail: slovenia@grundfos.si

**South Africa**

GRUNDFOS (PTY) LTD  
Corner Mountjoy and George Allen  
Roads  
Wilbart Ext. 2  
Bedfordview 2008  
Phone: (+27) 11 579 4800  
Fax: (+27) 11 455 6066  
E-mail: lsmart@grundfos.com

**Spain**

Bombas GRUNDFOS España S.A.  
Camino de la Fuentequilla, s/n  
E-28110 Algete (Madrid)  
Tel.: +34-91-848 8800  
Telefax: +34-91-628 0465

**Sweden**

GRUNDFOS AB  
Box 333 (Lunnagårdsgatan 6)  
431 24 Mölndal  
Tel.: +46 31 332 23 000  
Telefax: +46 31 331 94 60

**Switzerland**

GRUNDFOS Pumpen AG  
Bruggacherstrasse 10  
CH-8117 Fällanden/ZH  
Tel.: +41-44-806 8111  
Telefax: +41-44-806 8115

**Taiwan**

GRUNDFOS Pumps (Taiwan) Ltd.  
7 Floor, 219 Min-Chuan Road  
Taichung, Taiwan, R.O.C.  
Phone: +886-4-2305 0868  
Telefax: +886-4-2305 0878

**Thailand**

GRUNDFOS (Thailand) Ltd.  
92 Chaloev Phrakiat Rama 9 Road,  
Dokmai, Pravej, Bangkok 10250  
Phone: +66-2-725 8999  
Telefax: +66-2-725 8998

**Turkey**

GRUNDFOS POMPA San. ve Tic. Ltd.  
Sti.  
Gebze Organize Sanayi Bölgesi  
İhsan dede Caddesi,  
2. yol 200. Sokak No. 204  
41490 Gebze/ Kocaeli  
Phone: +90 - 262-679 7979  
Telefax: +90 - 262-679 7905  
E-mail: satis@grundfos.com

**Ukraine**

Бізнес Центр Європа  
Столичне шосе, 103  
м. Київ, 03131, Україна  
Телефон: (+38 044) 237 04 00  
Факс.: (+38 044) 237 04 01  
E-mail: ukraine@grundfos.com

**United Arab Emirates**

GRUNDFOS Gulf Distribution  
P.O. Box 16768  
Jebel Ali Free Zone  
Dubai  
Phone: +971 4 8815 166  
Telefax: +971 4 8815 136

**United Kingdom**

GRUNDFOS Pumps Ltd.  
Grovebury Road  
Leighton Buzzard/Beds. LU7 4TL  
Phone: +44-1525-850000  
Telefax: +44-1525-850011

**U.S.A.**

GRUNDFOS Pumps Corporation  
17100 West 118th Terrace  
Olathe, Kansas 66061  
Phone: +1-913-227-3400  
Telefax: +1-913-227-3500

**Uzbekistan**

Grundfos Tashkent, Uzbekistan The  
Representative Office of Grundfos  
Kazakhstan in Uzbekistan  
38a, Oybek street, Tashkent  
Телефон: (+998) 71 150 3290 / 71 150  
3291  
Факс: (+998) 71 150 3292

Addresses Revised 10.03.2015

be think innovate

---

**96584492** 0815

ECM: 1164599

The name Grundfos, the Grundfos logo, and be think innovate are registered trademarks owned by Grundfos Holding A/S or Grundfos A/S, Denmark. All rights reserved worldwide. © Copyright Grundfos Holding A/S

[www.grundfos.com](http://www.grundfos.com)

**GRUNDFOS** 

ГК Водная техника [info@water-technics.ru](mailto:info@water-technics.ru) (495) 771 72 72 [www.water-technics.ru](http://www.water-technics.ru)  
Интернет-магазин [info@wtpump.ru](mailto:info@wtpump.ru) (499) 937 50 61 (800) 505 78 67 [www.wtpump.ru](http://www.wtpump.ru)